

UPPAbaby®
RumbleSeat™

Add-on Seat | Asiento Adicional | Seduta Secondaria
Zusatzsitz | Siège Auxiliaire | Tweede Zitje | Assento Adicional
Assento Complementar | Tilläggssits | İlave Koltuk
Дополнительное сиденье | المقعد الثانوي | למושב המשני



UPPAbaby®

USA

UPPAbaby, 276 Weymouth Street, Rockland, MA 02370 | uppababy.com | 1.844.823.3132

Model 0918-RBS-UK | 0918-RBS-EU | Version 7

All rights reserved. © 2018 UPPAbaby. UPPAbaby and all associated logos are trademarks. All product specifications are correct at time of print. UPPAbaby reserves the right to change anything at any time without prior notice. Color representation is as close as print processes allow. Not all colors available at all retailers. 102618

VISTA. 2015+

EN	Product Overview	2
	Attaching Adapters To VISTA Chassis	3
	Front/Rear Facing Seat Operation	4
	Attaching/Removing Bumper Bar	5
	Reclining Seat	6
	Removing Canopy from Seat	7
	Adjusting Canopy Height	7
	Adjusting Shoulder Harness Height	8
	Buckle Operation	8
	Adjusting Harness	9
	Removing Seat Fabric	10
Removing Canopy Fabric	12	
ES	Descripción del Producto	2
	Instalación de los Adaptadores al Chasis	3
	Orientación Frontal/Posterior de la Hamaca	4
	Colocar/Retirar la Barra de Seguridad	5
	Reclinar la Hamaca	6
	Retirar la Capota de la Hamaca	7
	Ajuste de la Altura de la Capota	7
	Ajuste de la Altura del Arnés de Hombro	8
	Funcionamiento de la Hebilla	8
	Ajuste del Arnés	9
	Retirar la Tela de la Hamaca	10
Retirar la Tela de la Capota	12	
IT	Panoramica del Prodotto	2
	Fissaggio Degli Adattatori al Telaio Vista	3
	Utilizzo con il Seggiolino Rivolto in Avanti/All'indietro	4
	Applicazione/Rimozione del Bracciolo di Protezione	5
	Reclinazione del Seggiolino	6
	Rimozione della Capottina del Seggiolino	7
	Regolazione dell'altezza della Capottina	7
	Regolazione dell'altezza dell'imbragatura a Livello delle Spalle	8
	Utilizzo della Fibbia	8
	Regolazione dell'imbragatur	9
	Rimozione del Tessuto della Seduta	10
Rimozione del Tessuto della Capottina	12	
DE	Produktübersicht	2
	Anbringen Von Adaptern an Vista-Rahmen	3
	Bedienung Sitz Vorn/Hinten	4
	Halteungs-System Anbringen/Entfernen	5
	Sitz Nach Hinten Stellen	6
	Entfernen des Sitz-Verdecks	7
	Einstellen der Verdeck-Höh	7
	Höhe des Schulter-Gurts Einstellen	8
	Bedienung der Schnalle	8
	Einstellen des Gurts	9
	Entfernen des Sitz-Bezugs	10
Entfernen des Verdeck-Bezugs	12	
FR	Aperçu des Produits	2
	Attacher des Adaptateur au Châssis Vista	3
	Utilisation du Hamac à L'avant/Arrière	4
	Fixation/Retrait de la Barre de Sécurité	5
	Inclinaison du Hamac	6
	Retrait de la Capote du Hamac	7
	Réglage de la Hauteur de Capote	7
	Réglage de la Hauteur du Harnais d'épaule	8
	Utilisation de L'attache	8
	Réglage du Harnais	9
	Retrait de l'habillement du Hamac	10
Retrait de l'habillement de la Capote	12	

NL	Productoverzicht	2
	Uitbreidingen Bevestigen aan Het Frame van De Vista	3
	Voorwaarts/Achterwaarts Zitje Gebruiken	4
	Veiligheidsbeugel Bevestigen/Verwijderen	5
	Zitje Kantelen	6
	Kap van Zitje Verwijderen	7
	Hoogte van Kap Aanpassen	7
	Hoogte van Schoudergordel Aanpassen	8
	Gesp Gebruiken	8
	Veiligheids gordel Aanpassen	9
	Stof van Zitje Verwijderen	10
Stof van Kap Verwijderen	12	

PT	Visão Geral do Produto	2
	Adaptadores de Encaixe Para VISTA Chassi	3
	Uso com Assento Virado para Frente/Trás	4
	Encaixe/Remoção da Barra de Brinquedos	5
	Assento Reclinável	6
	Remoção da Capota	7
	Ajuste da Altura da Capota	7
	Uso da Tela UBUV da Capota	8
	Ajuste da Fivela	8
	Ajuste da Estrutura	9
	Remoção do Tecido do Assento	10
Remoção do Tecido da Capota	12	

SE	Produktöversikt	2
	Montering av Adaptrar Till Vista-Chassi	3
	Användning av Framåt-/Bakåtvänd Sits	4
	Montera/ta Bort Bygeln	5
	Nedfällbar Sits	6
	Ta Bort Suffletten Från Sitsen	7
	Justera Sufflettens Höjd	7
	Justera Selens Höjd	8
	Använda Spännnet	8
	Justera Selen	9
	Ta av Sitsens Tyg	10
Ta av Sufflettens Tyg	12	

TR	Ürün Tanıtımı	2
	Vista Ana Gövde Adaptörleri Bağlama	3
	Öne/Arkaya Dönük Koltuk İşlemi	4
	Koruma Çubuğunu Takma/Sökme	5
	Koltuğu Yatırma	6
	Koltuğun Gölgeliğini Sö	7
	Gölgelik Yüksekliğini Aya	7
	Omuz Kemerini Yüksekliğini Ayar	8
	Toka İşlemi	8
	Kemerini Ayarlam	9
	Koltuk Kumaşını Sökme	10
Ölgelik Kumaşını Sökm	12	

RU	Обзор Изделия	2
	Прикрепление Адаптеров к Раме Коляски Vista	3
	Установка Сиденья по Направлению Движения и Против Направления Движения	4
	Установка и Снятие Бампера	5
	Наклон Сиденья	6
	Снятие Капора с Сиденья	7
	Регулировка Капора По Высоте	7
	Регулировка Высоты Плечевых Ремней	8
	Использование Пряжки	8
	Регулировка Ремней Безопасности	9
	Снятие Обивки Сиденья	10
Снятие Обивки Капора	12	

AR	2
	3
	4
	5
	6
	7
	7
	8
	8
	9
	10
12	

HE	2
	3
	4
	5
	6
	7
	7
	8
	8
	9
	10
12	

نظرة عامة على المنتج
تركيب المهابئات بـ VISTA (الهيكل)
توجيه المقعد للأمام / للخلف
تركيب / فك قضيب المصد
مقعد الركوب
فك مظلة المقعد
ضبط ارتفاع المظلة
ضبط ارتفاع أحزمة الكتف
تركيب الإبزيم
ضبط الأحزمة
فك قماش المقعد
فك قماش المظلة

סקירת מוצר
חיבור מתאמים ל-ATSIV שילדה
הפעלת מושב הפונה קדימה/לאחור
חיבור הפגוש והסרתו
מושב שכיבה
הסרת הגגון מעל למושב
להתאמת גובה הגגון
להתאמת גובה רתמת הבטיחות לכתפיים
הפעלת האבזם
כוונון רתמת הבטיחות
הסרת ריפוד המושב
הסרת ריפוד הגגון

- EN** PRODUCT OVERVIEW
- ES** DESCRIPCIÓN DEL PRODUCTO
- IT** PANORAMICA DEL PRODOTTO
- DE** PRODUKTÜBERSICHT
- FR** APERÇU DES PRODUITS
- NL** PRODUCTOVERZICHT

- PT** VISÃO GERAL DO PRODUTO
- SE** PRODUKTÖVERSIKT
- TR** ÜRÜN TANITIMI
- RU** ОБЗОР ИЗДЕЛИЯ
- AR** نظرة عامة على المنتج
- HE** סקירת מוצר

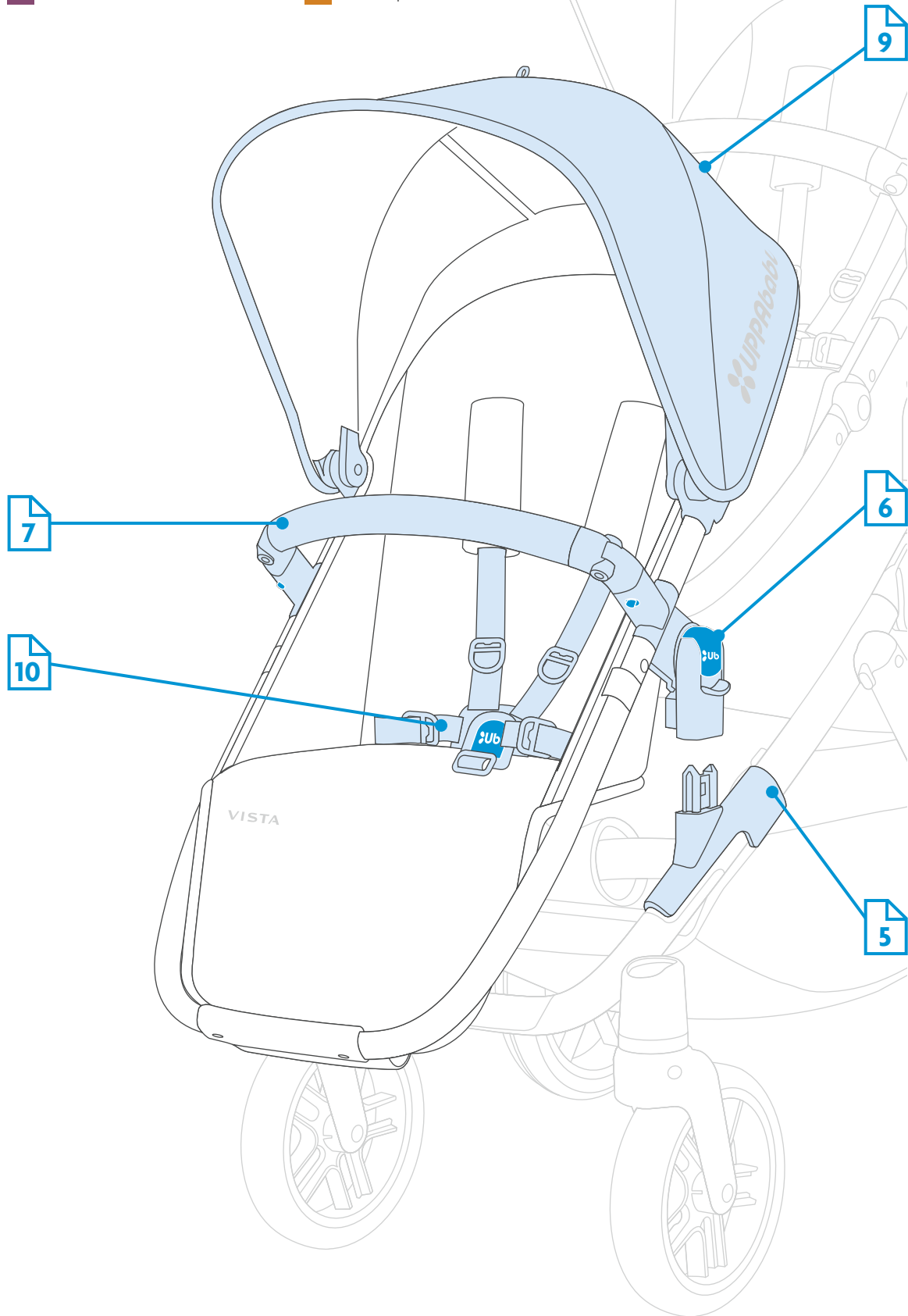

- EN** ATTACHING ADAPTERS TO VISTA CHASSIS
- ES** INSTALACIÓN DE LOS ADAPTADORES AL CHASIS
- IT** FISSAGGIO DEGLI ADATTATORI AL TELAIO VISTA
- DE** ANBRINGEN VON ADAPTERN AN VISTA-RAHMEN
- FR** ATTACHER DES ADAPTATEUR AU CHÂSSIS VISTA
- NL** UITBREIDINGEN BEVESTIGEN AAN HET FRAME VAN DE VISTA

- PT** ADAPTADORES DE ENCAIXE PARA VISTA CHASSIS
- SE** MONTERING AV ADAPTRAR TILL VISTA-CHASSI
- TR** VİSTA ANA GÖVDE ADAPTÖRLERİ BAĞLAMA
- RU** ПРИКРЕПЛЕНИЕ АДАПТЕРОВ К РАМЕ КОЛЯСКИ VISTA
- AR** تركيب آدابتير لـ VISTA على هيكل العربة
- HE** חיבור מתאמים ל-VISTA שילדה

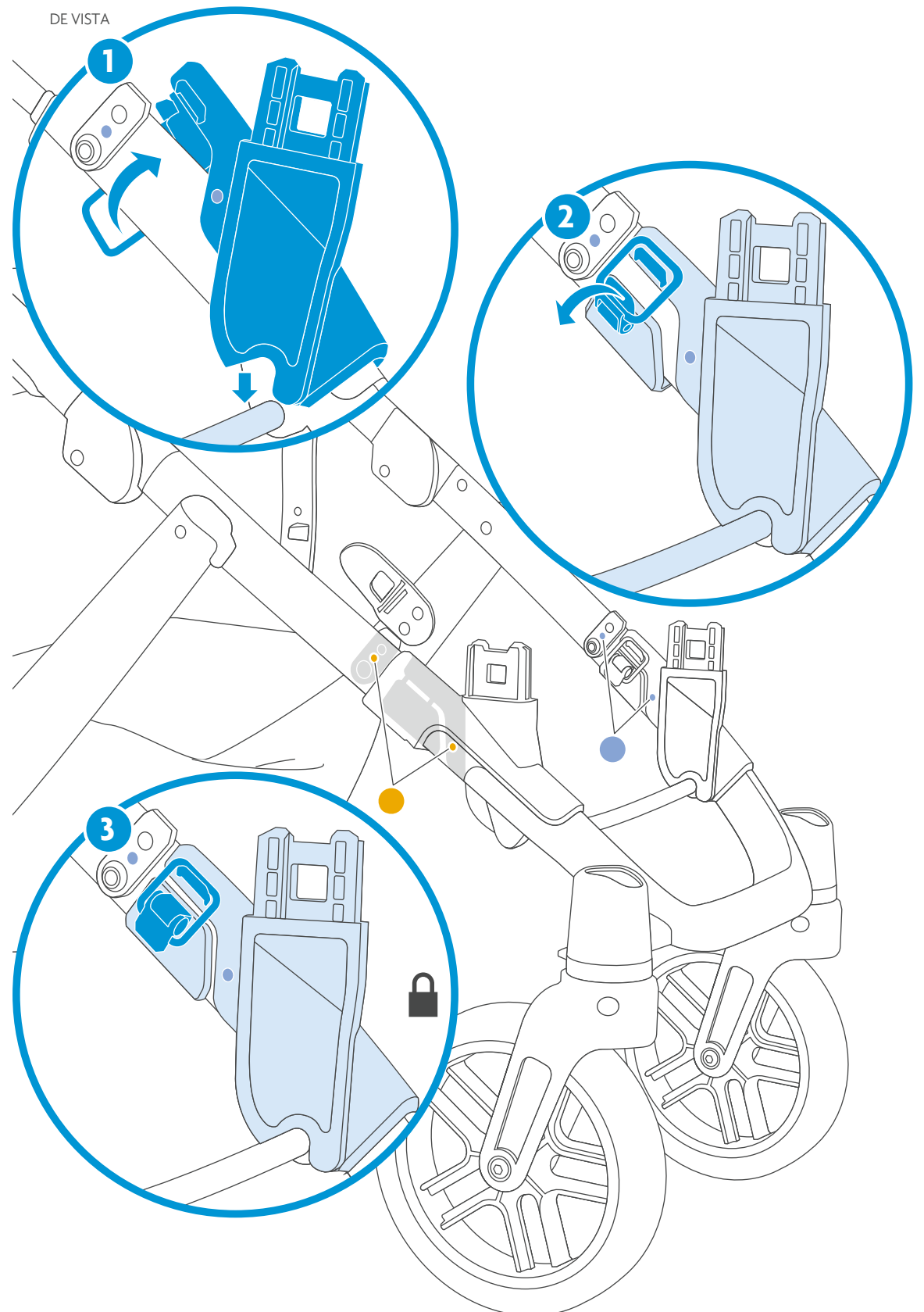

- EN** FRONT/REAR FACING SEAT OPERATION
- ES** ORIENTACIÓN FRONTAL/POSTERIOR DE LA HAMACA
- IT** UTILIZZO CON IL SEGGIOLINO RIVOLTO IN AVANTI/ALL'INDIETRO
- DE** BEDIENUNG SITZ VORN/HINTEN
- FR** UTILISATION DU HAMAC À L'AVANT/ARRIÈRE
- NL** VOORWAARTS/ACHTERWAARTS ZITJE GEBRUIKEN
- PT** USO COM ASSENTO VIRADO PARA FRENTE/TRÁS
- SE** ANVÄNDNING AV FRAMÅT-/BAKÅTVÄND SITS
- TR** ÖNE/ARKAYA DÖNÜK KOLTUK İŞLEMİ
- RU** УСТАНОВКА СИДЕНЬЯ ПО НАПРАВЛЕНИЮ ДВИЖЕНИЯ И ПРОТИВ НАПРАВЛЕНИЯ ДВИЖЕНИЯ
- AR** توجيه المقعد للأمام / للخلف
- HE** הפעלת מושב הפונה קדימה/לאחור

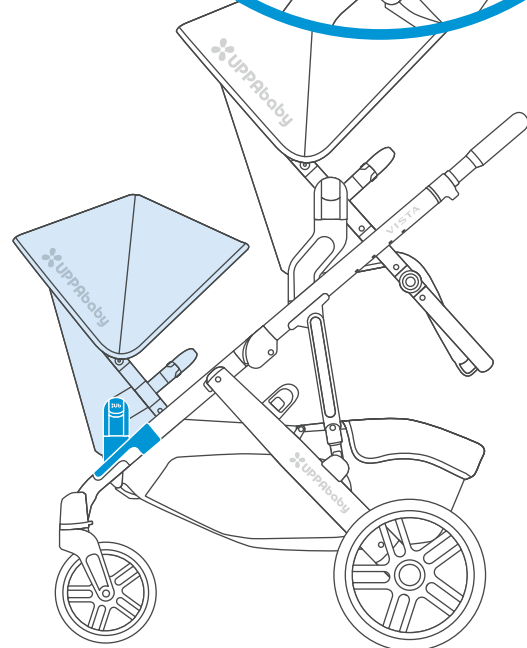
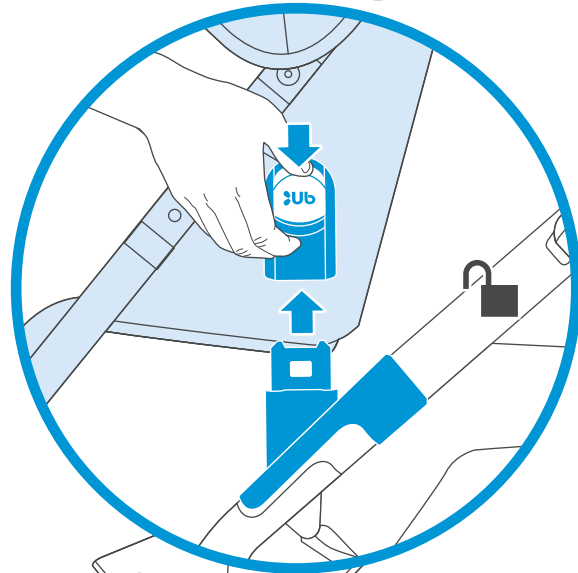
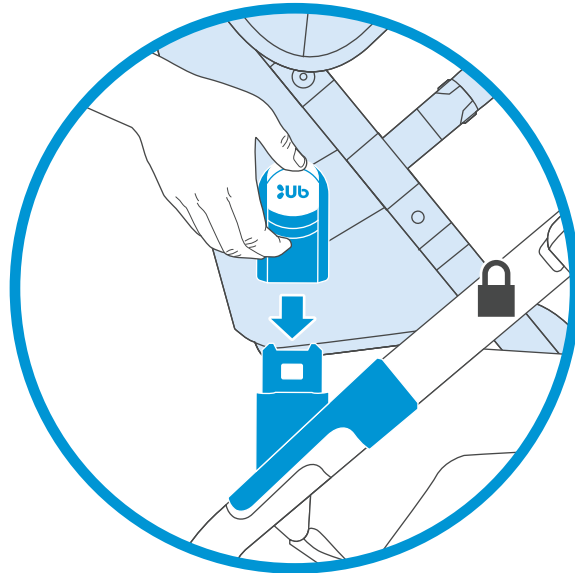
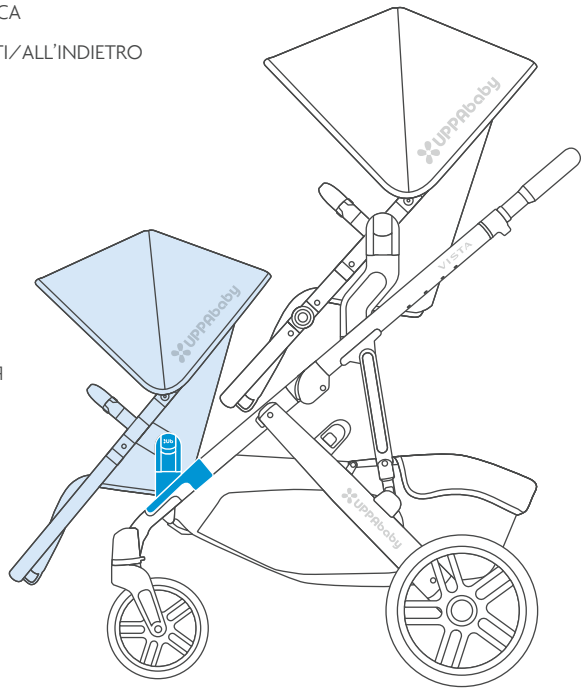

- EN** ATTACHING/REMOVING BUMPER BAR
- ES** COLOCAR/RETIRAR LA BARRA DE SEGURIDAD
- IT** APPLICAZIONE/RIMOZIONE DEL BRACCIO DI PROTEZIONE
- DE** HALTERUNGS-SYSTEM ANBRINGEN/ENTFERNEN
- FR** FIXATION/RETRAIT DE LA BARRE DE SÉCURITÉ
- NL** VEILIGHEIDSBEUGEL BEVESTIGEN/VERWIJDEREN
- PT** ENCAIXE/REMOÇÃO DA BARRA DE BRINQUEDOS
- SE** MONTERA/TÅ BORT BYGELN
- TR** KORUMA ÇUBUĞUNU TAKMA/SÖKME
- RU** УСТАНОВКА И СНЯТИЕ БАМПЕРА
- AR** تركيب / فك قضيب المصد
- HE** חיבור הפגוש והסרתו

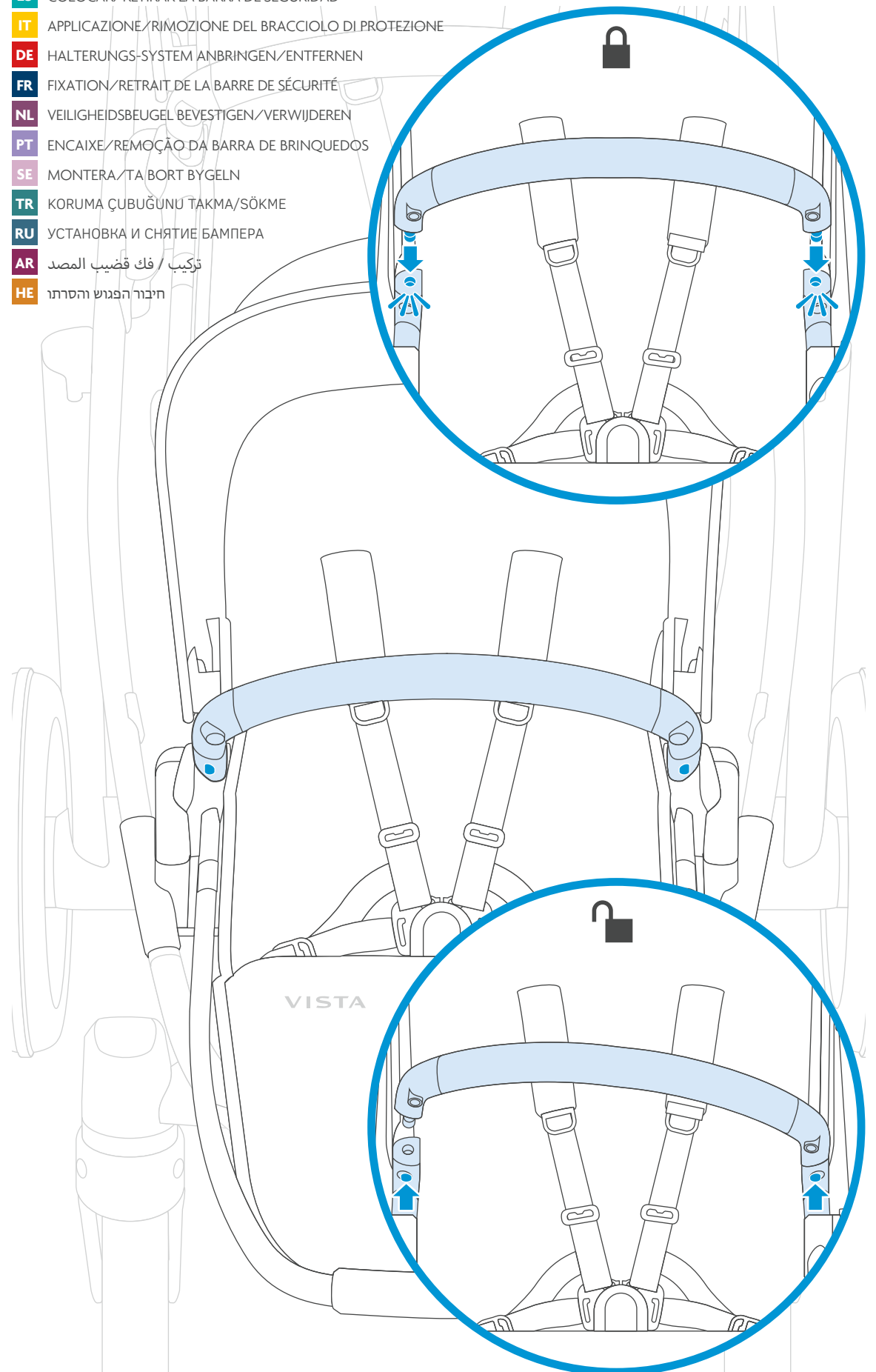

- EN** RECLINING SEAT
- ES** RECLINAR LA HAMACA
- IT** RECLINAZIONE DEL SEGGIOLINO
- DE** SITZ NACH HINTEN STELLEN
- FR** INCLINAISON DU HAMAC
- NL** ZITJE KANTELEN
- PT** ASSENTO RECLINÁVEL
- SE** NEDFÄLLBAR SITS
- TR** KOLTUĞU YATIRMA
- RU** НАКЛОН СИДЕНЬЯ
- AR** مقعد الركوب
- HE** מושב שכיבה

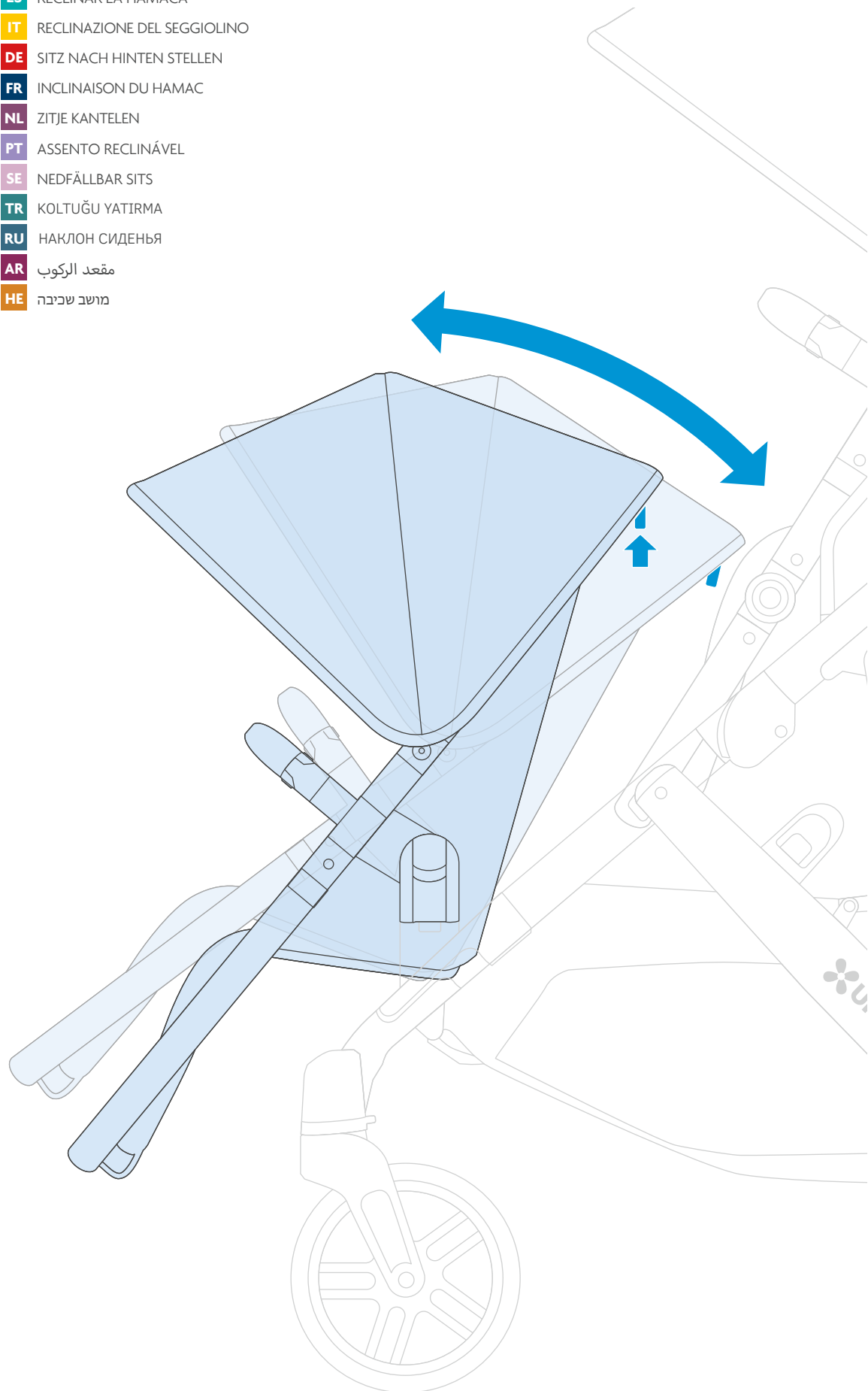

- EN** REMOVING CANOPY FROM SEAT
- ES** RETIRAR LA CAPOTA DE LA HAMACA
- IT** RIMOZIONE DELLA CAPOTTINA DEL SEGGIOLINO
- DE** ENTFERNEN DES SITZ-VERDECKS
- FR** RETRAIT DE LA CAPOTE DU HAMAC
- NL** KAP VAN ZITJE VERWIJDEREN
- PT** REMOÇÃO DA CAPOTA
- SE** TA BORT SUFFLETTEN FRÅN SITSEN
- TR** KOLTUĞUN GÖLGELİĞİNİ SÖKME
- RU** СНЯТИЕ КАПОРА С СИДЕНЬЯ
- AR** فك مظلة المقعد
- HE** הסרת הגגון מעל למושב

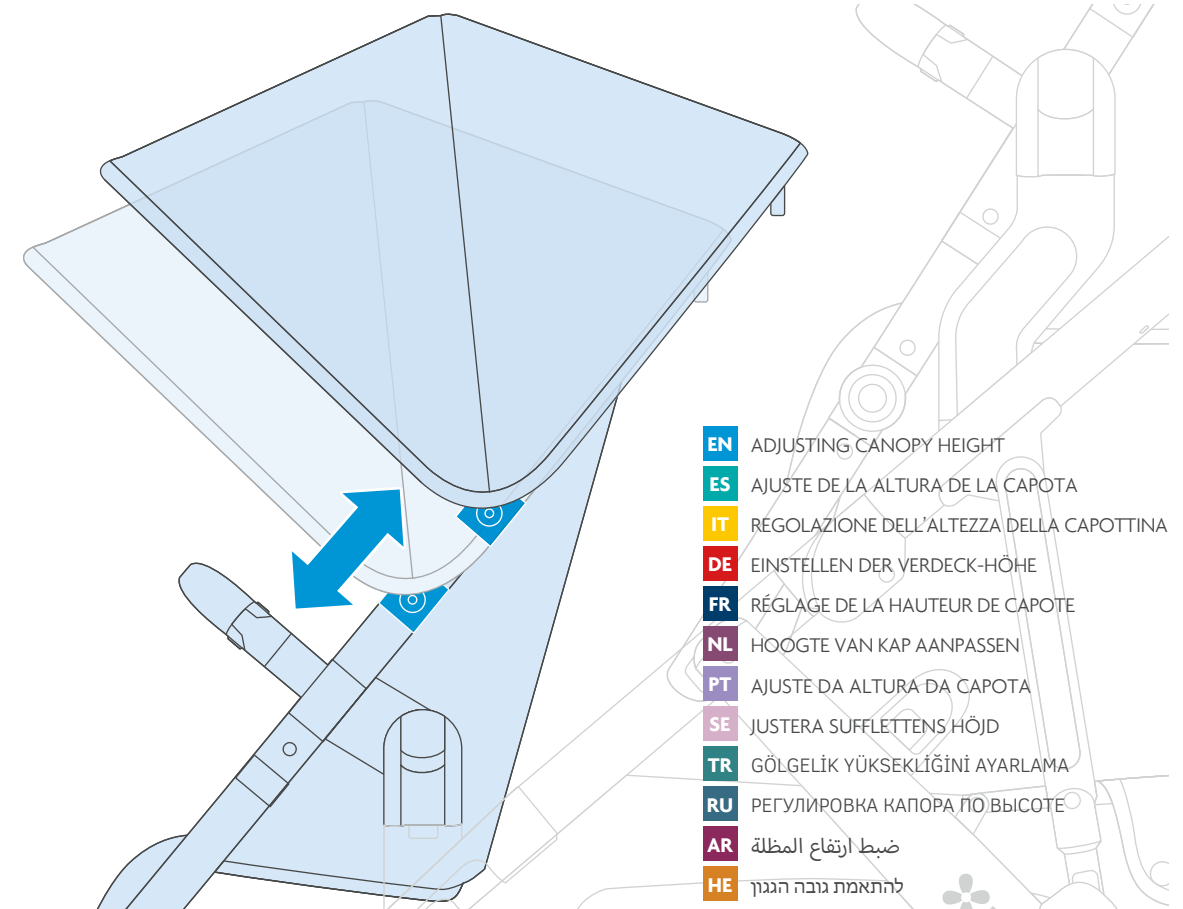
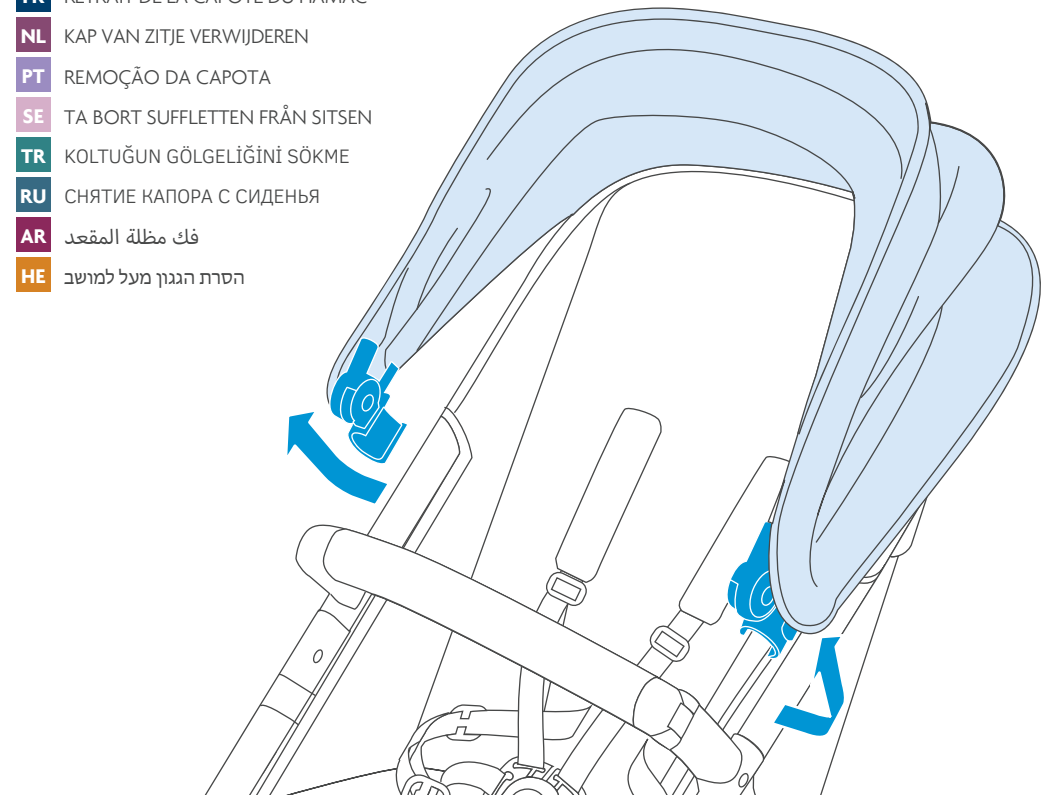

- EN** ADJUSTING CANOPY HEIGHT
- ES** AJUSTE DE LA ALTURA DE LA CAPOTA
- IT** REGOLAZIONE DELL'ALTEZZA DELLA CAPOTTINA
- DE** EINSTELLEN DER VERDECK-HÖHE
- FR** RÉGLAGE DE LA HAUTEUR DE CAPOTE
- NL** HOOGTE VAN KAP AANPASSEN
- PT** AJUSTE DA ALTURA DA CAPOTA
- SE** JUSTERA SUFFLETTENS HÖJD
- TR** GÖLGELİK YÜKSEKLİĞİNİ AYARLAMA
- RU** РЕГУЛИРОВКА КАПОРА ПО ВЫСОТЕ
- AR** ضبط ارتفاع المظلة
- HE** להתאמת גובה הגגון

- EN** ADJUSTING SHOULDER HARNESS HEIGHT
- ES** AJUSTE DE LA ALTURA DEL ARNÉS DE HOMBRO
- IT** REGOLAZIONE DELL'ALTEZZA DELL'IMBRAGATURA A LIVELLO DELLE SPALLE
- DE** HÖHE DES SCHULTER-GURTS EINSTELLEN
- FR** RÉGLAGE DE LA HAUTEUR DU HARNAIS D'ÉPAULE
- NL** HOOGTE VAN SCHOUDERGORDEL AANPASSEN
- PT** AJUSTE DA ALTURA DO CINTO DE OMBRO
- SE** JUSTERA SELENS HÖJD
- TR** OMUZ KEMERİ YÜKSEKLİĞİNİ AYARLAMA
- RU** РЕГУЛИРОВКА ВЫСОТЫ ПЛЕЧЕВЫХ РЕМНЕЙ БЕЗОПАСНОСТИ
- AR** ضبط ارتفاع أحزمة الكتف
- HE** להתאמת גובה רתמת הבטיחות לכתפיים

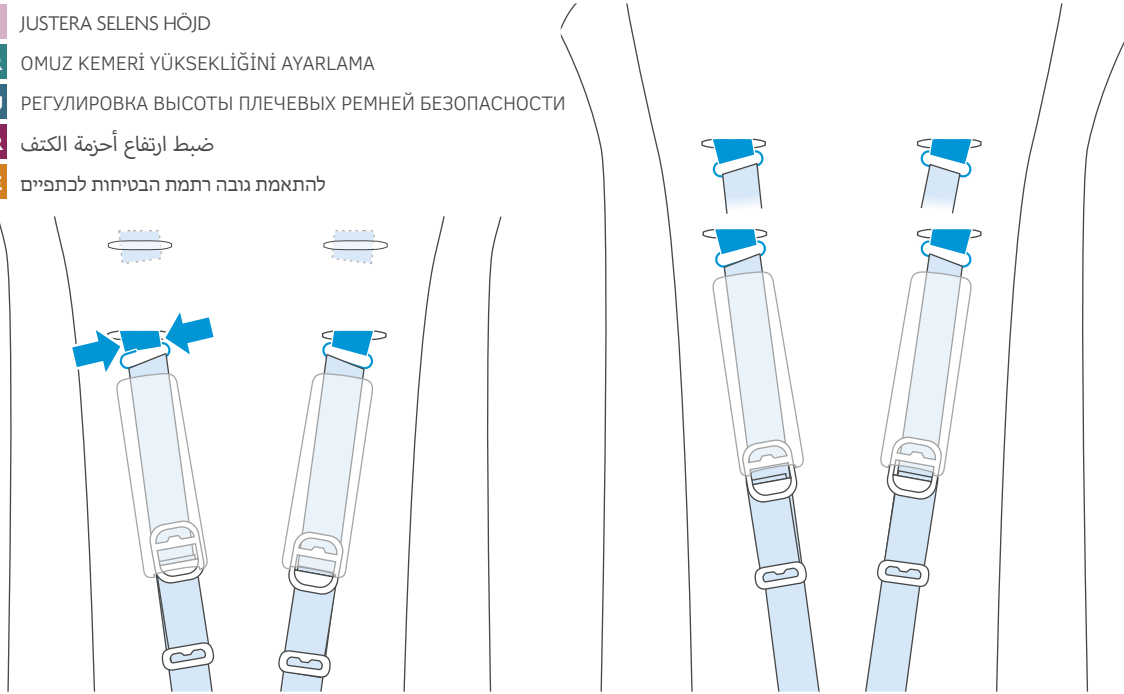
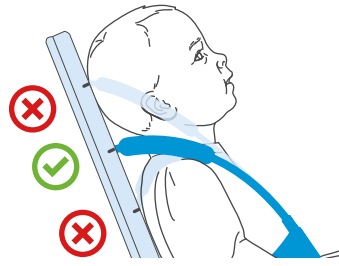

- EN** BUCKLE OPERATION
- ES** FUNCIONAMIENTO DE LA HEBILLA
- IT** UTILIZZO DELLA FIBBIA
- DE** BEDIENUNG DER SCHNALLE
- FR** UTILISATION DE L'ATTACHE
- NL** GESP GEBRUIKEN
- PT** AJUSTE DA FIVELA
- SE** ANVÄNDA SPÄNNET
- TR** TOKA İŞLEMİ
- RU** ИСПОЛЬЗОВАНИЕ ПРЯЖКИ
- AR** تركيب الإبزيم
- HE** הפעלת האבזם

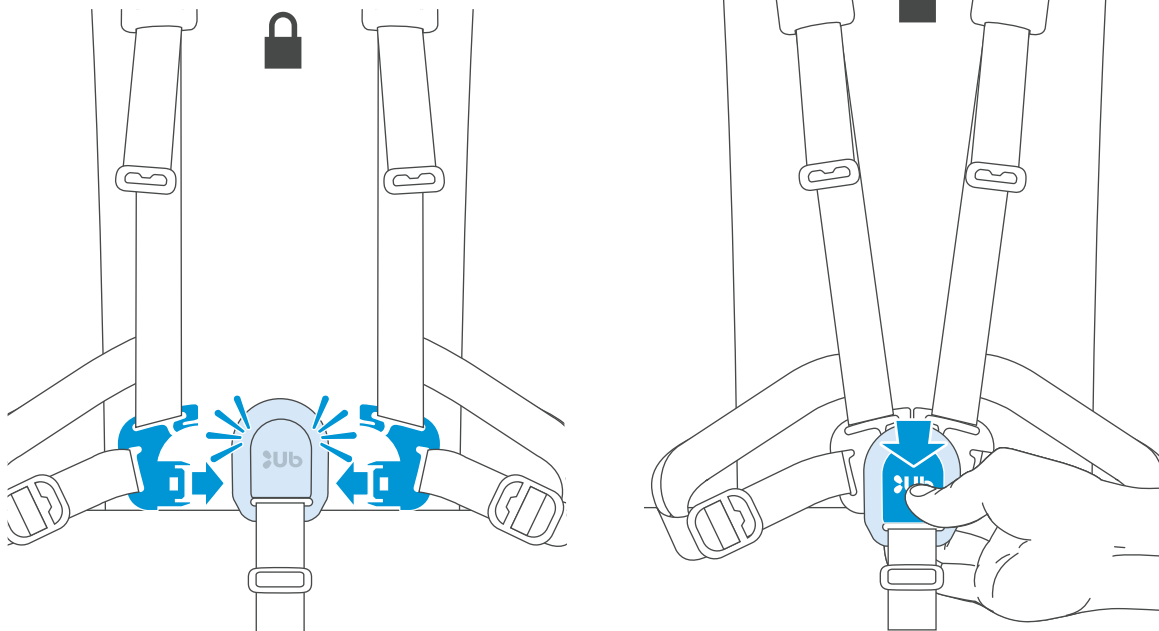

- EN** ADJUSTING HARNESS
- ES** AJUSTE DEL ARNÉS
- IT** REGOLAZIONE DELL'IMBRAGATURA
- DE** EINSTELLEN DES GURTS
- FR** RÉGLAGE DU HARNAIS
- NL** VEILIGHEIDSGORDEL AANPASSEN
- PT** AJUSTE DA ESTRUTURA
- SE** JUSTERA SELEN
- TR** KEMERİ AYARLAMA
- RU** РЕГУЛИРОВКА РЕМНЕЙ БЕЗОПАСНОСТИ
- AR** ضبط الأحزمة
- HE** כוונן רתמת הבטיחות

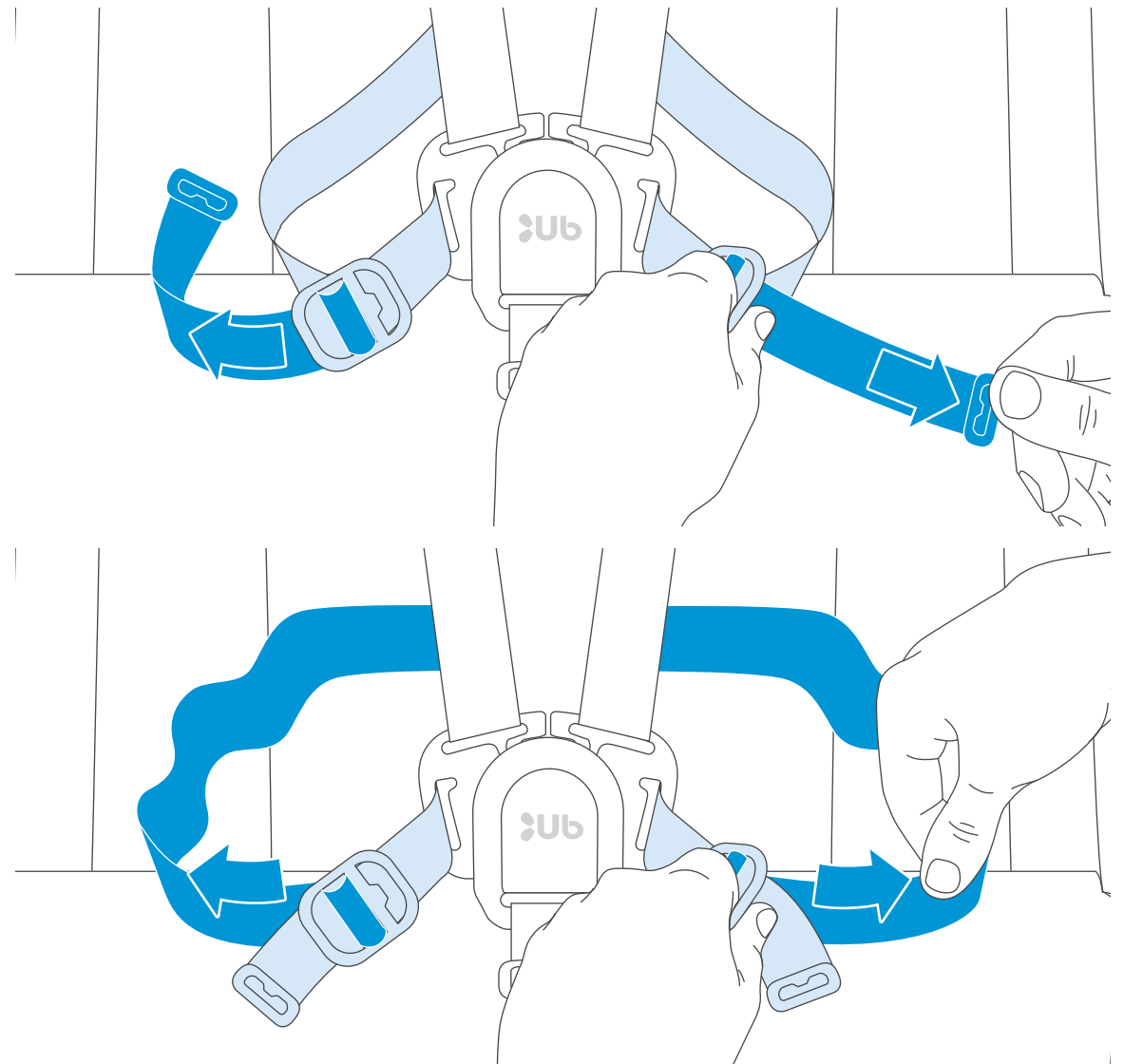
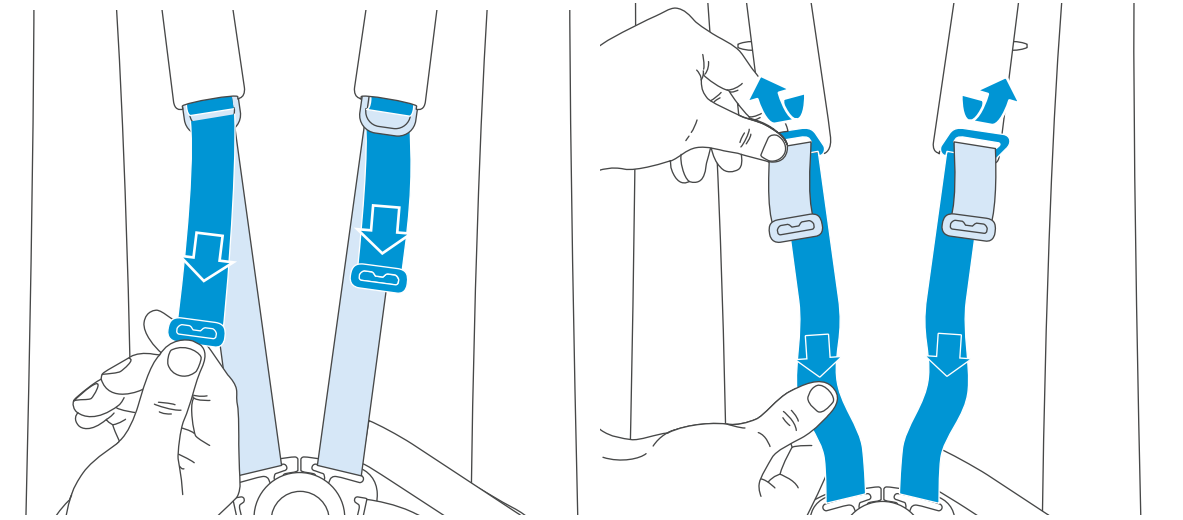

- EN** REMOVING SEAT FABRIC
- ES** RETIRAR LA TELA DE LA HAMACA
- IT** RIMOZIONE DEL TESSUTO DELLA SEDUTA
- DE** ENTFERNEN DES SITZ-BEZUGS
- FR** RETRAIT DE L'HABILLAGE DU HAMAC
- NL** STOF VAN ZITJE VERWIJDEREN
- PT** REMOÇÃO DO TECIDO DO ASSENTO
- SE** TA AV SITSENS KLÄDSEL
- TR** KOLTUK KUMAŞINI SÖKME
- RU** СНЯТИЕ ОБИВКИ СИДЕНЬЯ
- AR** فك قماش المقعد
- HE** הסרת ריפוד המושב

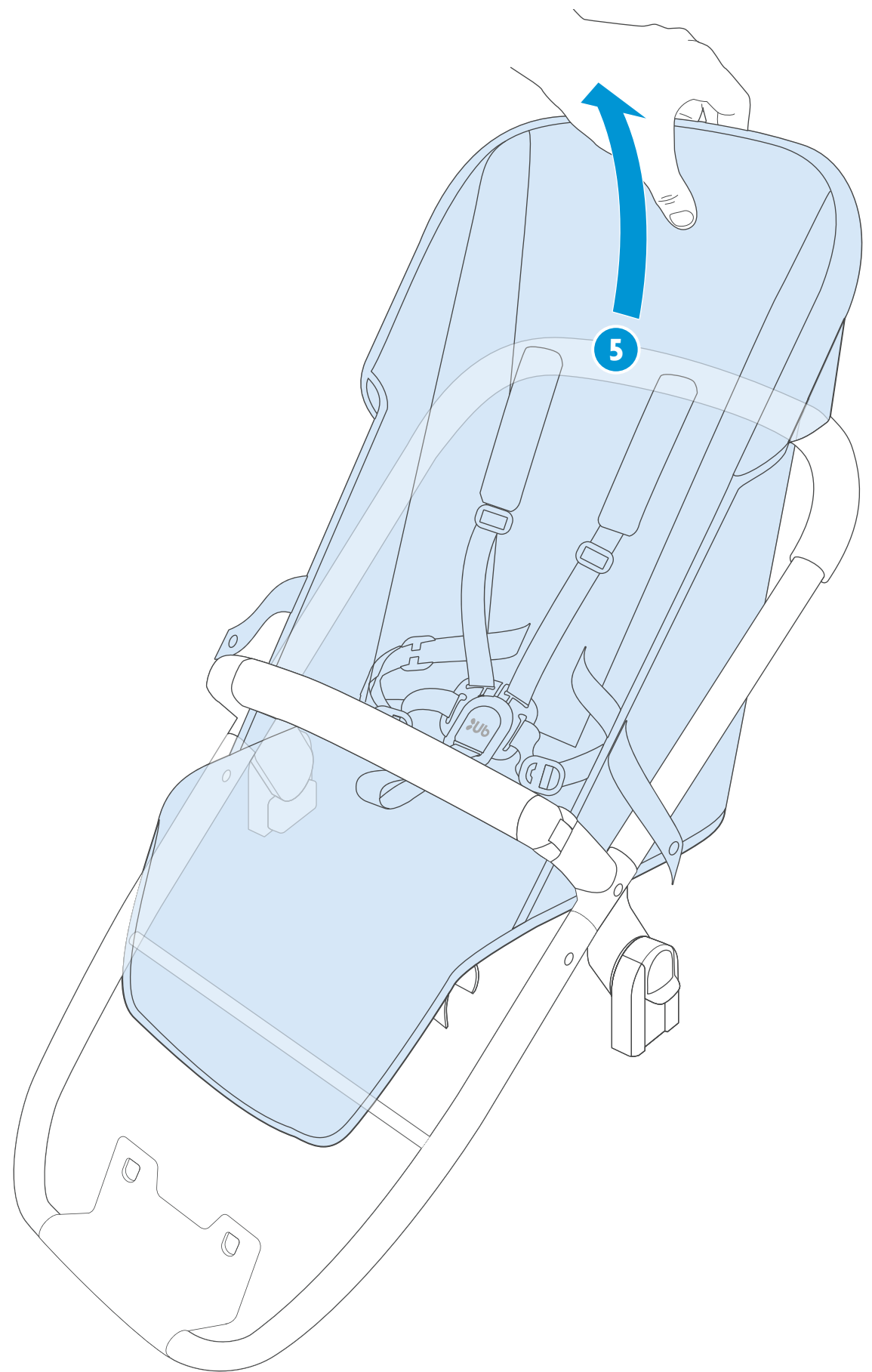
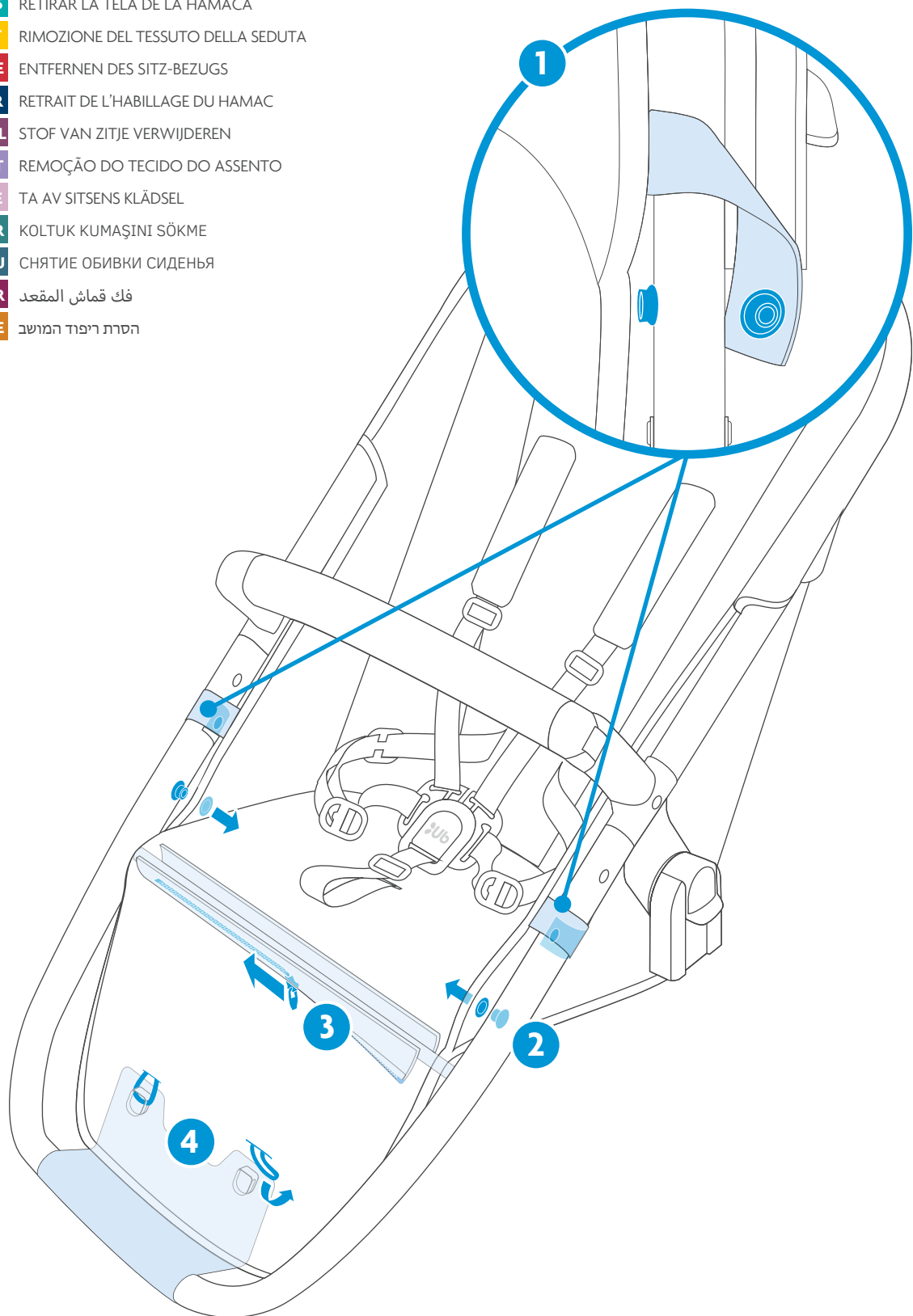

- EN** REMOVING CANOPY FABRIC
- ES** RETIRAR LA TELA DE LA CAPOTA
- IT** RIMOZIONE DEL TESSUTO DELLA CAPOTTINA
- DE** ENTFERNEN DES VERDECK-BEZUGS
- FR** RETRAIT DE L'HABILLAGE DE LA CAPOTE
- NL** STOF VAN KAP VERWIJDEREN
- PT** REMOÇÃO DO TECIDO DA CAPOTA
- SE** TA AV SUFFLETTENS TYG
- TR** GÖLGELİK KUMAŞINI SÖKME
- RU** СНЯТИЕ ОБИВКИ КАПОРА
- AR** فك قماش المظلة
- HE** הסרת ריפוד הגגון

