

UPPAbaby

PIGGYBACK.



MINU V2
MINU



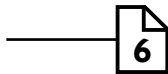
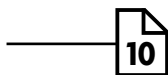
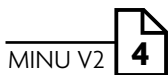
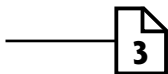
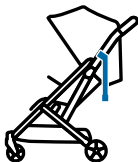
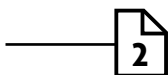
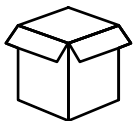

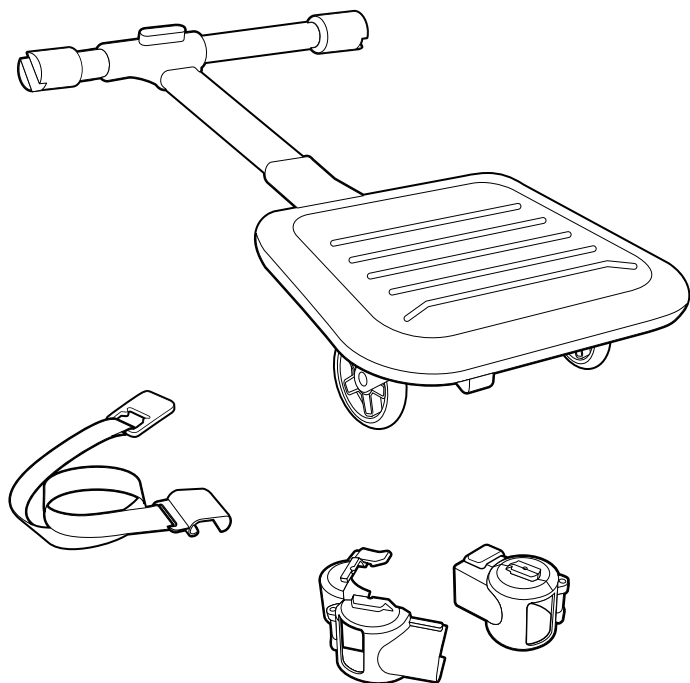
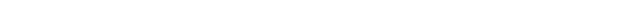
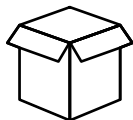

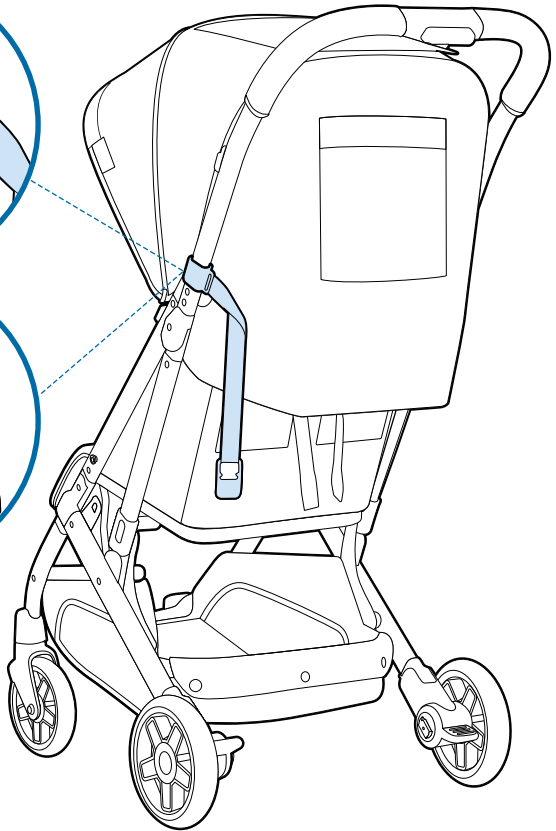
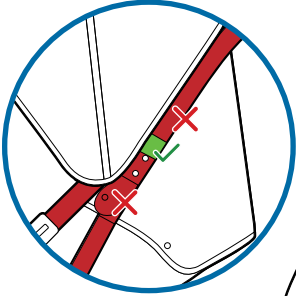
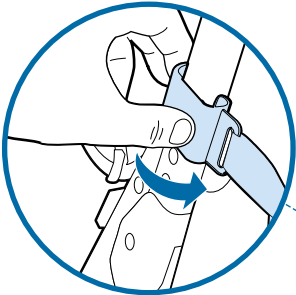

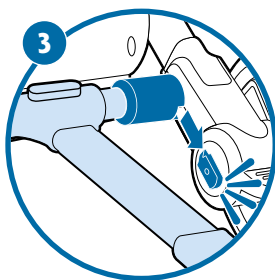
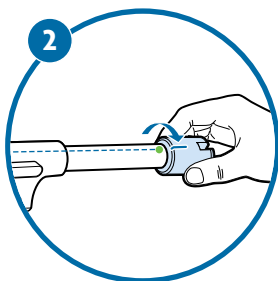
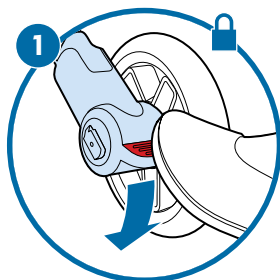
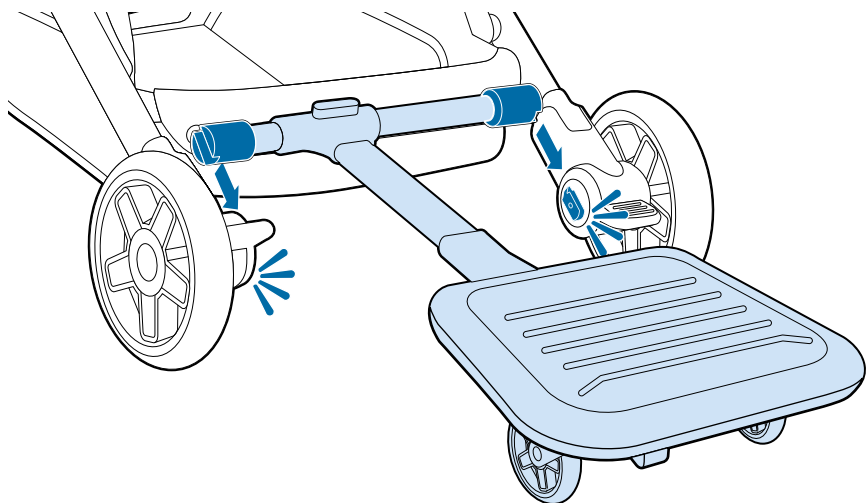

MINU.

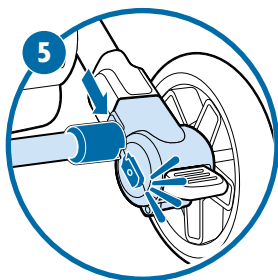
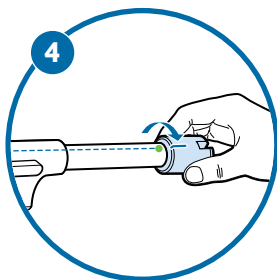
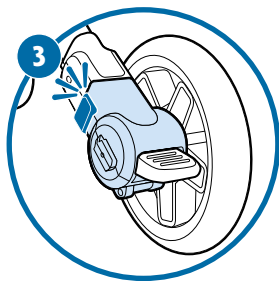
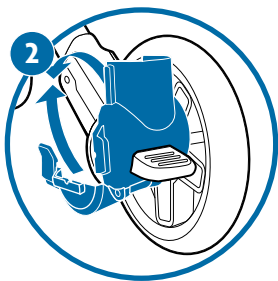
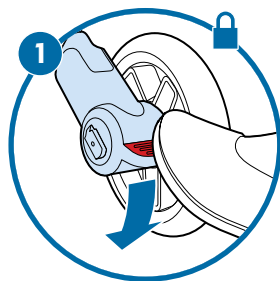
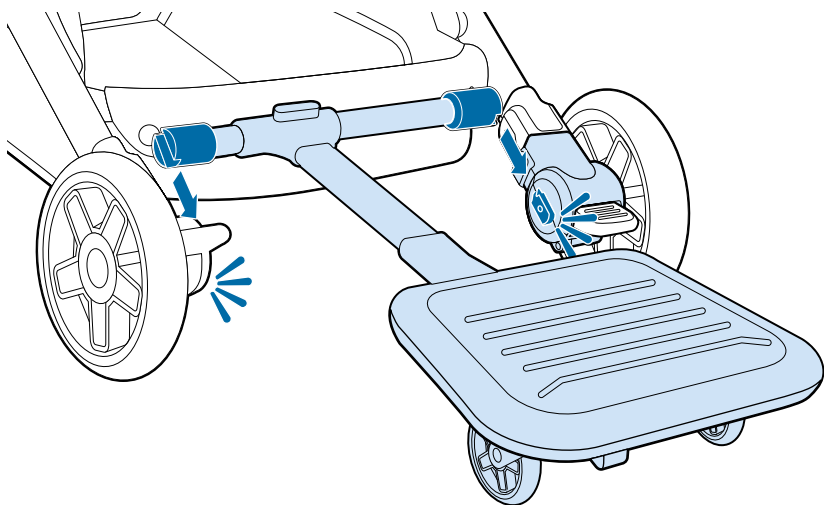

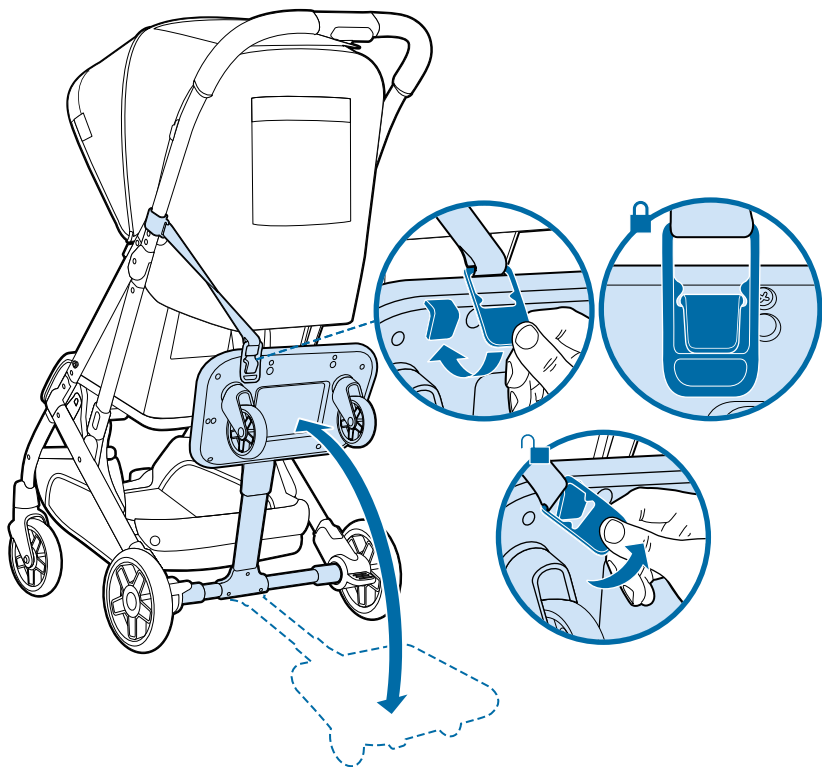

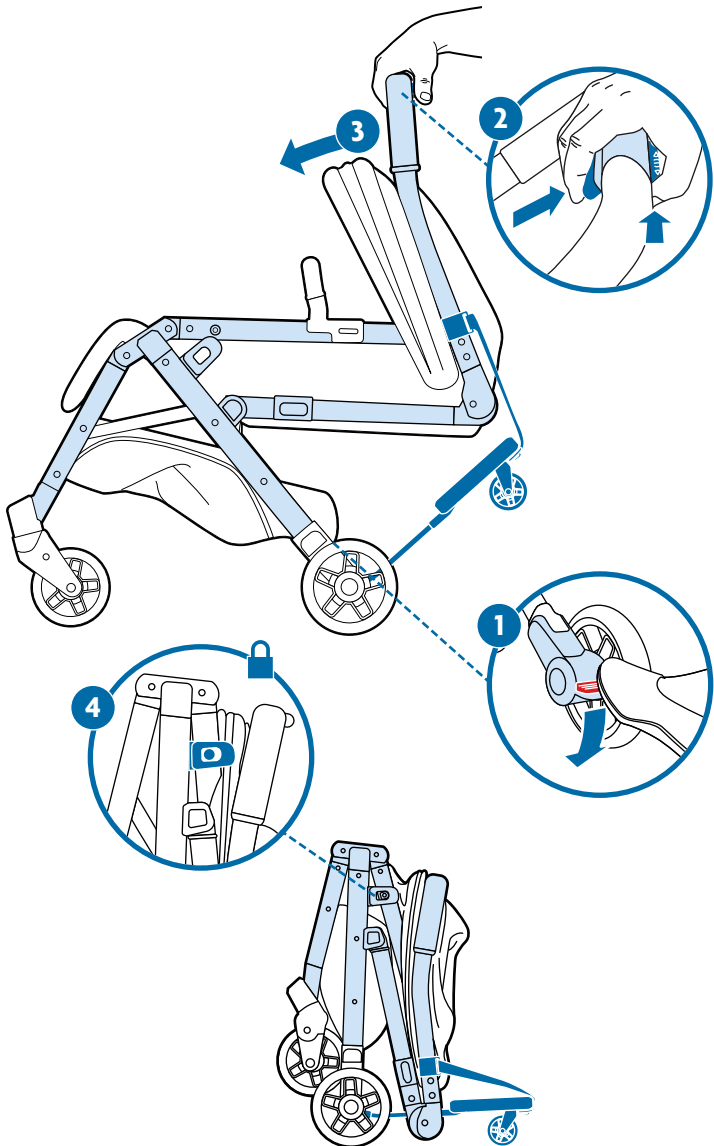

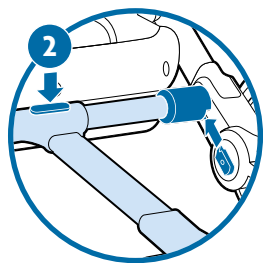
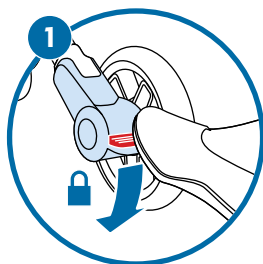
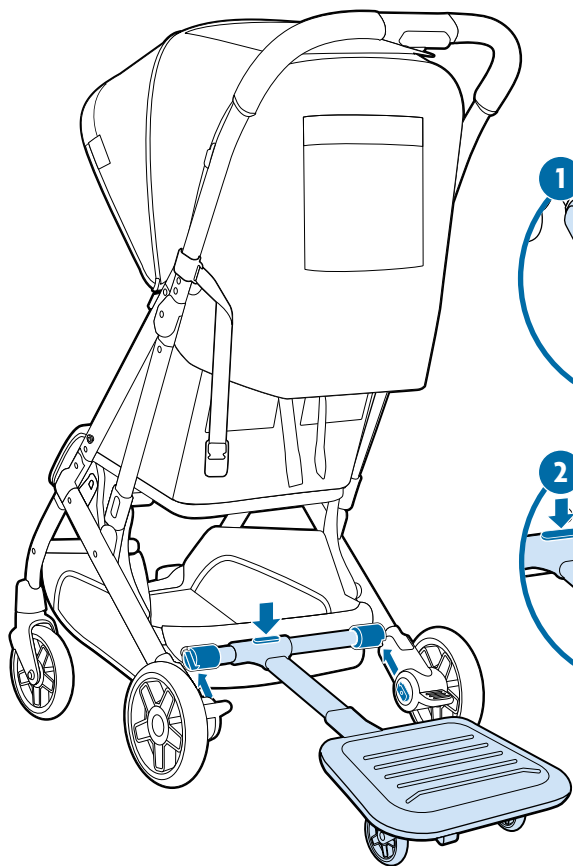
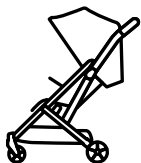



! WARNING

FAILURE TO FOLLOW THESE WARNINGS AND INSTRUCTIONS COULD RESULT IN SERIOUS INJURY OR DEATH. READ ALL INSTRUCTIONS BEFORE USE:

- **NEVER** leave child unattended on this product.
- Additional accessories or excessive weight added to stroller may cause instability or a hazardous condition to exist.
- **DO NOT** use accessories which are not approved by UPPAbaby. They may be unsafe to use with UPPAbaby strollers.
- Recommended maximum weight 45 lbs. (20 kg).
- Use only with UPPAbaby MINU and MINU V2 strollers.
- This product is intended to be used for children to stand on while holding on to the stroller.
- Before each use, inspect the attachment point to make sure they are fully engaged with the stroller.



UPPAbaby offers an EXTENDED WARRANTY of one year for a total of three years on all strollers, playards and select accessories (Bassinet, RumbleSeat, Changing Station and PiggyBack).

To receive the additional one-year warranty, customers must register their product within three months of purchase and provide a valid receipt from an authorized retailer. It's our way of saying thank you!

REGISTER YOUR PRODUCT AT uppababy.com/register



Your UPPAbaby product is warranted to be free from manufacturing defects for a period of 2 years from the date of purchase under normal use and in compliance with the operating instructions.

This warranty is not transferable and extends only to the original retail purchaser and is only valid when supplied with proof of purchase from an authorized retailer. Proof of purchase must be retained for this warranty.

The warranty is valid only in the original country of purchase. This warranty is subject to the conditions set forth by country in which the items were purchased. Conditions may vary. UPPAbaby will not ship replacement or repair parts outside the country of purchase. UPPAbaby will provide replacement parts or conduct repairs as determined fitting by the company. UPPAbaby reserves the right to exchange item with a replacement part. Some parts may be replaced with newer model parts as the item is improved over time.

This warranty does not cover:

- Defects caused by misuse or poor maintenance. *(Please refer to the product instruction booklet for guidance on item use and maintenance).*
- Damage caused by improper installation of UPPAbaby parts and/or accessories. *(Please refer to product instruction booklet for guidance on item assembly and use).*
- Damage caused by corrosion mold or rust due to poor maintenance, service or storage.
- Damage resulting from normal wear and tear.
- Damage or degradation caused by the sun, sweat, detergents, damp storage conditions or frequent washings.
- Repairs or modifications carried out by a third party.
- Product purchased from an unauthorized retailer. *(Approved retailers are listed on our website uppababy.com).*
- Second owners and users other than the registrant.
- Damage resulting from airline shipping and handling.
- Products Involved in an accident.

UPPAbaby reserves the right to determine if warranty terms and conditions have been met.

For warranty service: In the US* and CA please contact UPPAbaby customer service (844) 823-3132 and visit uppababy.com/contact to send an email.

Outside of the US and CA please contact your local distributor.

Distributor information can be found at uppababy.com/global-distributors.

*Within the US, warranty conditions may differ from state to state.



! ADVERTENCIA

NO SEGUIR ESTAS ADVERTENCIAS E INSTRUCCIONES PUEDE PROVOCAR LESIONES GRAVES O LA MUERTE. LEA TODAS LAS INSTRUCCIONES ANTES DE USARLO:

- **NUNCA** dejes al niño desatendido en este producto.
- Los accesorios adicionales o el peso excesivo añadido al carrito de bebé puede provocar inestabilidad o una situación peligrosa.
- **NO** utilices accesorios que no estén aprobados por UPPAbaby. Es posible que no sean seguros para usarlos con los carritos de bebé UPPAbaby.
- El peso máximo recomendado es de 45 lbs. (20,4 kg).
- Usar únicamente con los carritos de bebé UPPAbaby MINU y MINU V2.
- Este producto está diseñado para que los niños se pongan de pie mientras se sujetan al carrito.
- Antes de cada uso, inspecciona el punto de fijación para asegurarte de que esté completamente acoplado al carrito.



UPPAbaby ofrece una GARANTÍA EXTENDIDA de un año por un total de tres años en todos los carritos de bebé, corralitos y accesorios seleccionados (moisés, asiento auxiliar RumbleSeat, cambiador y patineta PiggyBack).

Para obtener la garantía adicional de un año, los clientes deben registrar su producto dentro de los tres meses posteriores a la compra y proporcionar un recibo válido de un minorista autorizado. ¡Es nuestra manera de decir gracias!

REGISTRE SU PRODUCTO EN: uppababy.com/register



Su producto UPPAbaby está garantizado como libre de defectos de fabricación durante un periodo de 2 años a partir de la fecha de compra en condiciones de uso normales y en cumplimiento con las instrucciones de uso.

Esta garantía es intransferible y cubre solo al comprador minorista original y solo es válida cuando se proporciona con un comprobante de compra de un minorista autorizado. Se debe conservar el justificante de compra para esta garantía.

La garantía solo es válida en el país de compra original. Esta garantía está sujeta a las condiciones establecidas por el país en el que se compraron los artículos. Las condiciones pueden variar. UPPAbaby no enviará piezas de repuesto o de reparación fuera del país de compra.

UPPAbaby proporcionará piezas de recambio o realizará reparaciones como la empresa estime oportuno. UPPAbaby se reserva el derecho a intercambiar el artículo con una pieza de repuesto. Algunas piezas podrán reemplazarse con piezas de modelos más recientes para que el artículo mejore con el tiempo.

La presente garantía no cubre:

- Defectos provocados por un uso indebido o un mal mantenimiento. *(Consulte el folleto de instrucciones del producto para mayor orientación sobre el uso y mantenimiento);*
- El daño causado por una instalación incorrecta de piezas y/o accesorios UPPAbaby. *(Consulte el folleto de instrucciones del producto para mayor orientación sobre el montaje y uso del artículo);*
- El daño causado por corrosión, moho u oxidación provocada por un mal mantenimiento, servicio o almacenamiento;
- El daño resultado del desgaste habitual;
- El daño o deterioro causado por el sol, sudor, detergentes, condiciones de almacenamiento húmedo o lavados frecuentes;
- Las reparaciones o modificaciones realizadas por un tercero;
- Si el producto se compró a un minorista no autorizado. (Los minoristas aprobados se muestran en nuestro sitio web uppababy.com);
- Propietarios y usuarios distintos del solicitante;
- El daño resultado del envío aéreo y el manejo;
- Los productos que sufran un accidente.

UPPAbaby se reserva el derecho a determinar si se han cumplido los términos y condiciones de la garantía.

Para el servicio de garantía: en EE. UU* y Canadá póngase en contacto con el servicio de atención al cliente de UPPAbaby (844) 823-3132 y visite uppababy.com/apoyo para enviar un correo electrónico.

Si está fuera de EE. UU. y Canadá póngase en contacto con su distribuidor local.

Puede encontrar la información del distribuidor en **uppababy.com/global-distributors**.

* En EE. UU. las condiciones de la garantía podría variar según el estado.



! MISE EN GARDE

LE NON RESPECT DE CES MISES EN GARDE OU DE CES DIRECTIVES PEUT CAUSER DES BLESSURES GRAVES, VOIRE MORTELLES. LISEZ TOUTES LES INSTRUCTIONS AVANT L'UTILISATION :

- **Ne JAMAIS** laisser les enfants sans surveillance sur ce produit.
- Des accessoires supplémentaires ou un poids excessif ajouté à la poussette peuvent provoquer une instabilité ou une condition dangereuse.
- NE PAS utiliser d'accessoires qui ne sont pas approuvés par UPPAbaby. Ils peuvent être dangereux à utiliser avec les poussettes UPPAbaby.
- Poids maximum recommandé 20,4 kg (45 lb).
- À utiliser uniquement avec les poussettes UPPAbaby MINU et MINU V2.
- Ce produit est destiné à être utilisé pour que les enfants puissent se tenir debout tout en se tenant à la poussette.
- Avant chaque utilisation, inspectez les points d'attache pour vous assurer qu'ils sont bien enclenchés avec la poussette.



UPPAbaby offre une GARANTIE PROLONGÉE d'un an pour un total de trois ans sur toutes les poussettes, parcs et accessoires sélectionnés (Nacelle, RumbleSeat, Station à langer et PiggyBack).

Pour bénéficier de la garantie supplémentaire d'un an, les clients doivent enregistrer leur produit dans les trois mois suivant l'achat et fournir un reçu valide d'un détaillant autorisé. C'est notre façon de dire merci!

ENREGISTREZ VOTRE PRODUIT SUR: uppababy.com/register



Votre produit UPPAbaby est garanti sans défaut de fabrication pendant une période de 2 ans à compter de la date de l'achat, dans le cadre d'une utilisation normale et conforme aux directives d'utilisation.

Cette garantie n'est pas transférable, s'applique seulement à l'acheteur au détail d'origine et n'est valide que sur la présentation d'une preuve d'achat d'un détaillant autorisé. Veuillez conserver la preuve d'achat pour cette garantie.

La garantie n'est valide que dans le pays d'origine de l'achat. Cette garantie est assujettie aux conditions énoncées par le pays dans lequel les articles ont été achetés. Les conditions peuvent varier. UPPAbaby n'expédiera pas de pièces de rechange hors du pays de l'achat.

UPPAbaby fournira des pièces de rechange ou effectuera des réparations, selon ce que l'entreprise jugera opportun. UPPAbaby se réserve le droit d'échanger l'article par une pièce de rechange. Certaines pièces peuvent être remplacées par des pièces d'un nouveau modèle, étant donné que l'article est perfectionné au fil du temps.

Cette garantie ne couvre pas :

- Les défauts causés par un mauvais usage ou entretien. *(Veuillez consulter le livret d'instructions du produit pour obtenir les renseignements concernant l'utilisation et l'entretien de l'article).*
- Les dommages causés à la suite d'une installation inadéquate des pièces ou des accessoires UPPAbaby. *(Veuillez consulter le livret d'instructions pour obtenir les renseignements concernant l'assemblage et l'utilisation de l'article).*
- Les dommages dus à la corrosion, à la moisissure ou à la rouille causés par un entretien, une maintenance ou un entreposage inapproprié.
- Les dommages résultant d'une usure normale.
- Les dommages ou les dégradations causés par le soleil, la transpiration, les détergents, l'entreposage dans un lieu humide ou des lavages fréquents.
- Les réparations ou les modifications effectuées par un tiers.
- Les articles achetés chez un détaillant non autorisé. *(Les détaillants approuvés sont énumérés sur notre site Web uppababy.com).*
- Les seconds propriétaires et utilisateurs autres que le déclarant.
- Les dommages résultant d'un transport aérien.
- Les produits impliqués dans un accident.

UPPAbaby se réserve le droit de déterminer si les modalités de la garantie ont été respectées.

Pour le service de garantie : Aux États-Unis* et au Canada, veuillez communiquer avec le service à la clientèle UPPAbaby par téléphone au (844) 823-3132 et nous envoyer un courriel à l'adresse uppababy.com/support.

En dehors des États-Unis et du Canada, veuillez communiquer avec votre distributeur local. Les coordonnées des distributeurs se trouvent sur uppababy.com/global-distributors.

* Aux États-Unis, les conditions de garantie peuvent différer d'un État à l'autre.



USA | UPPAbaby, 276 Weymouth Street, Rockland, MA 02370

Canada | 5514KM, 201 Wicksteed Avenue, Suite 2, Toronto, Ontario M4G 0B

uppababy.com | 1.844.823.3132

Model 0901-MPB-NA

All rights reserved. © 2022 UPPAbaby. UPPAbaby and all associated logos are trademarks. All product specifications are correct at time of print. UPPAbaby reserves the right to change anything at any time without prior notice. Color representation is as close as print processes allow. Not all colors available at all retailers. **UBMAN113-V02**